

Specyfikacja modelu :

- hoker wysoki

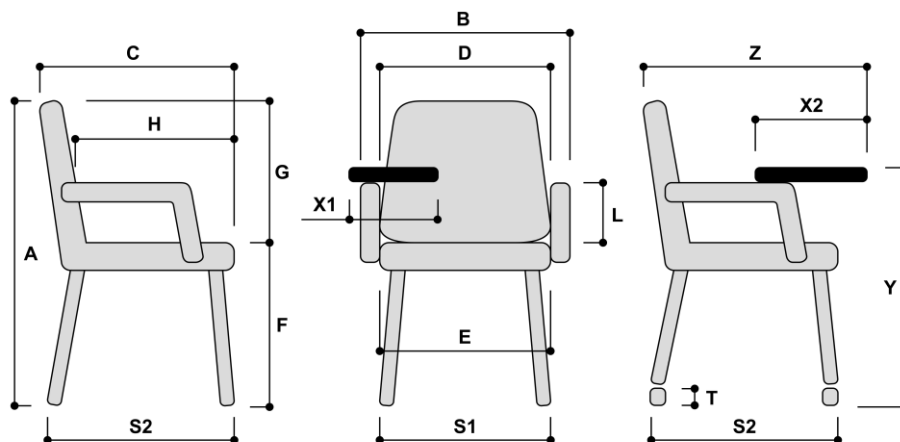

Wymiary całkowite (mm)		Od	Do	Zakres
Wysokość całkowita	A	865		
Szerokość całkowita	B	380		
Głębokość całkowita	C	460		
Szerokość oparcia	D	380		
Szerokość siedziska	E	380		
Wysokość do wierzchu siedziska	F	750		
Wysokość oparcia od wierzchu siedziska	G	215		
Głębokość siedziska	H	375		
Wysokość podłokietnika	L			
Szerokość stelaża (u podstawy)	S1	420		
Głębokość stelaża (u podstawy)	S2	420		
Średnica kółek	T			
Szerokość stolika	X1			
Głębokość stolika	X2			
Wysokość stolika od podłoża	Y			
Głębokość całkowita ze stolikiem	Z			